

Scan 83-1 y Scan 83-2

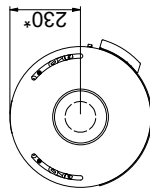

Scan 83-5 y Scan 83-6

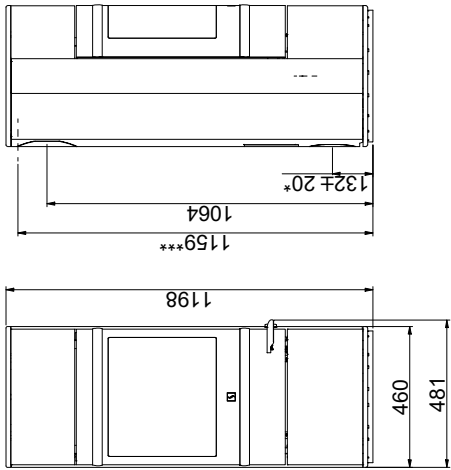
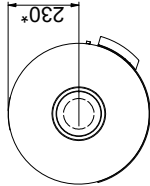
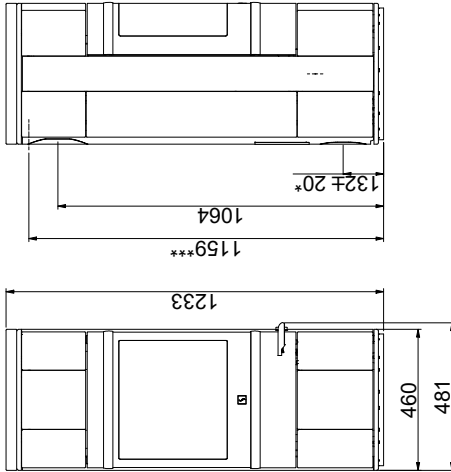

Scan 83-7 y Scan 83-8

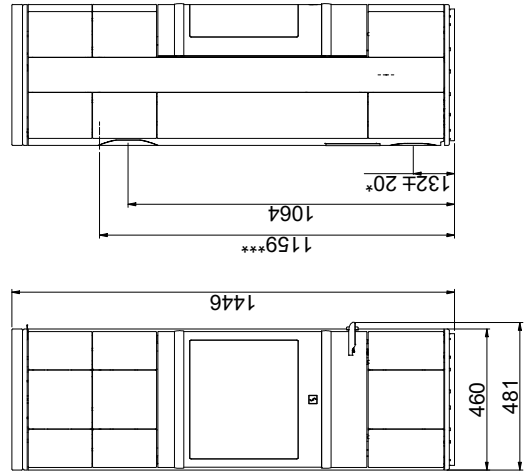

Techo y de material combustible (todos los modelos)

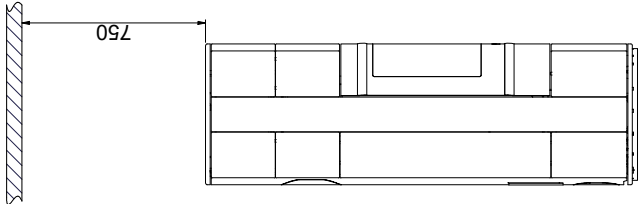

Placa de suelo

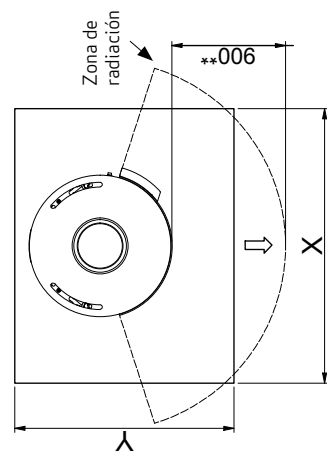

X/Y = De conformidad con las leyes y reglamentos nacionales



Material inflamable

Todas las distancias están en mm

Todas las distancias son distancias mínimas

* Entrada de aire fresco - dimensión exterior: 1.00 mm

** Distancia mínima para muebles/material inflamable

*** Altura hasta el principio de la pieza de conexión de la chimenea en la salida superior