

DIBUJOS CON DIMENSIONES PARA 68-2, 68-7, 68-8 (ESPALDERA PARA MODELO MURAL)

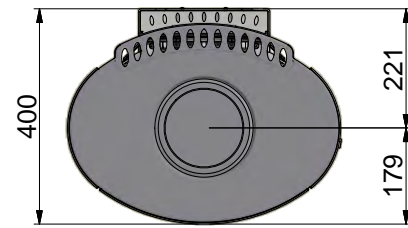
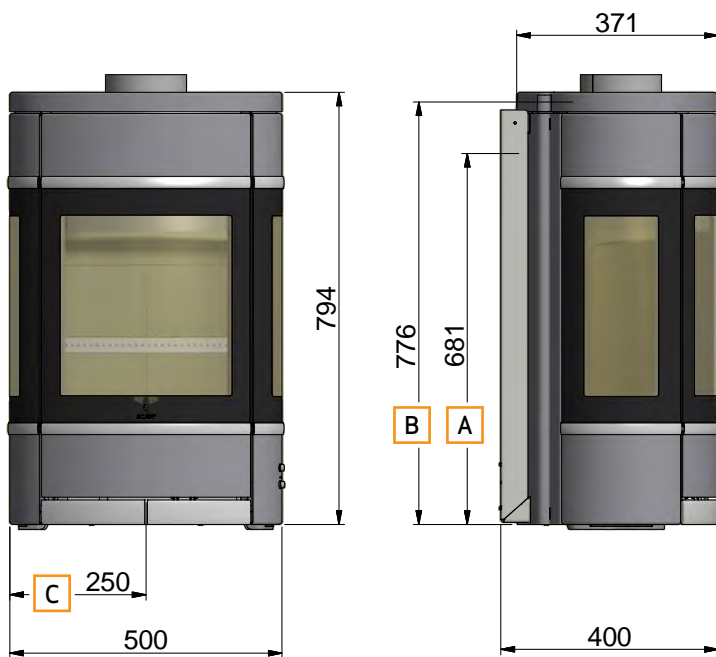

- A** Centro de la salida trasera
- B** Altura hasta el principio de la pieza de conexión de la chimenea en la salida superior
- C** Centro de la entrada de aire fresco

Todas dimensiones son en mm

DIBUJOS CON DIMENSIONES PARA 68-3, 68-4, 68-9, 68-10 (PEDESTAL)

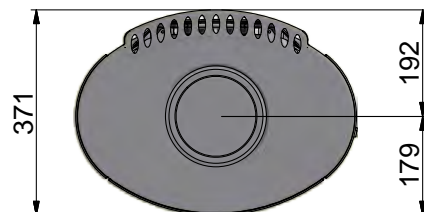
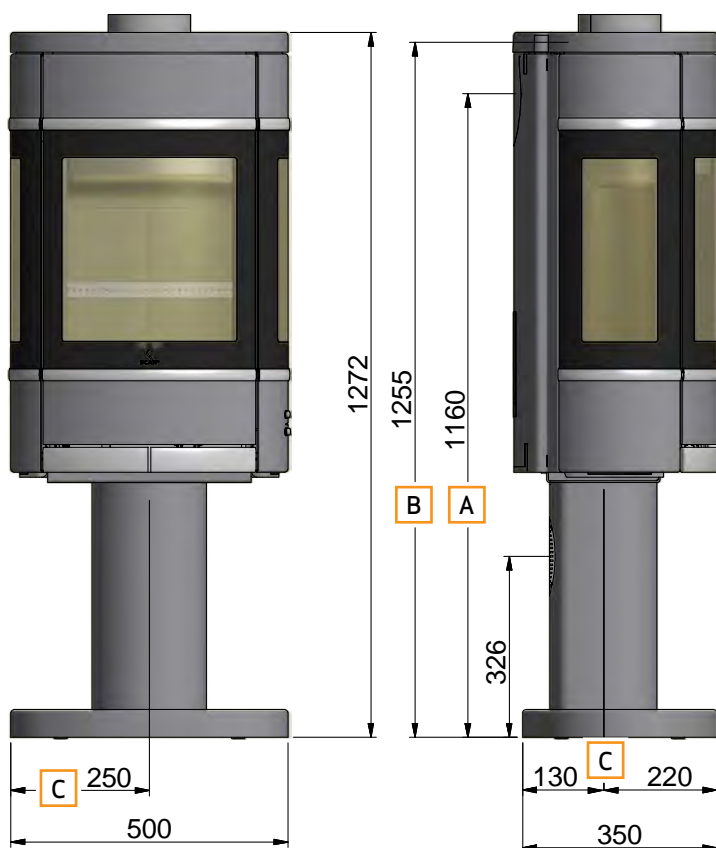

- A** Centro de la salida trasera
- B** Altura hasta el principio de la pieza de conexión de la chimenea en la salida superior
- C** Centro de la entrada de aire fresco

Todas dimensiones son en mm

DIBUJOS CON DIMENSIONES PARA 68-11, 68-12 (BASE ABIERTA)

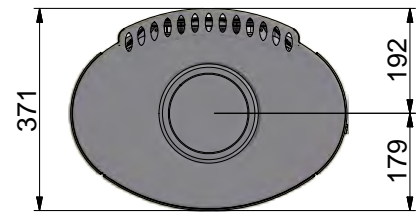
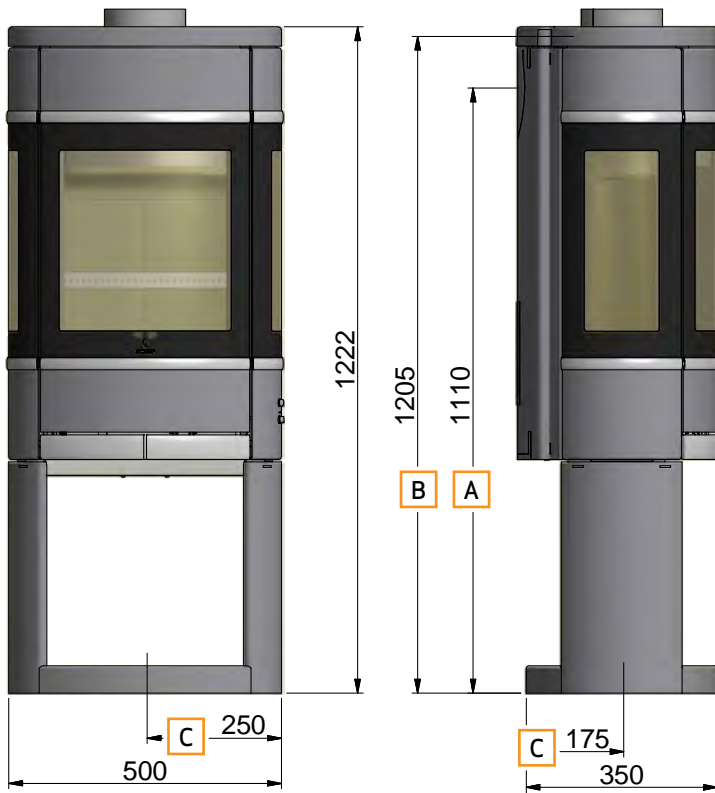

- A** Centro de la salida trasera
- B** Altura hasta el principio de la pieza de conexión de la chimenea en la salida superior
- C** Centro de la entrada de aire fresco

Todas dimensiones son en mm

DIBUJOS CON DIMENSIONES PARA 68-13 LB (BASE ESTÁNDAR)

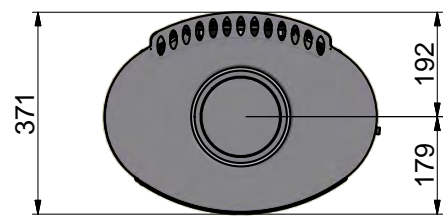
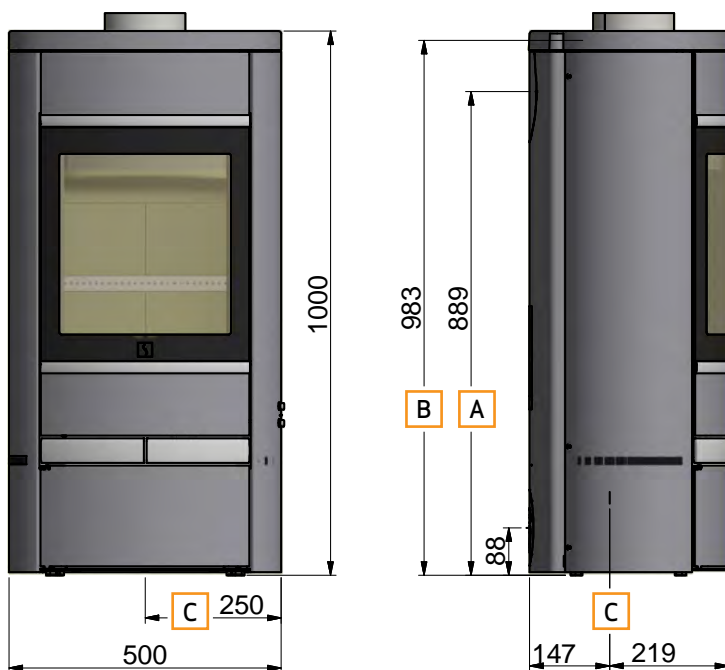

- A** Centro de la salida trasera
- B** Altura hasta el principio de la pieza de conexión de la chimenea en la salida superior
- C** Centro de la entrada de aire fresco

Todas dimensiones son en mm

DIBUJOS CON DIMENSIONES PARA 68-13 + 68-14 (LATERALES DE ACERO LARGOS)

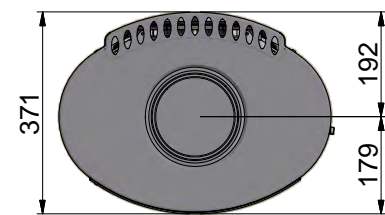
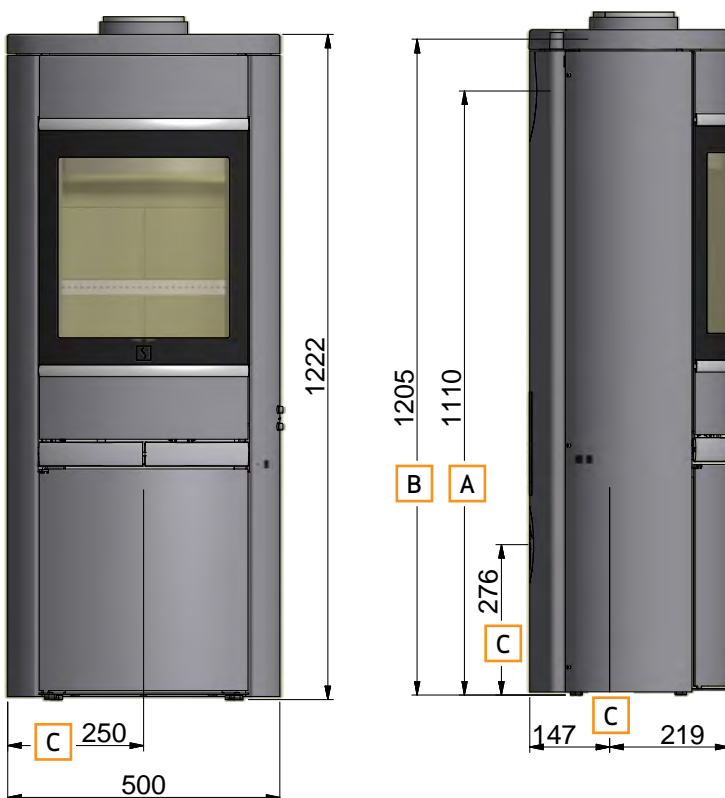

- A** Centro de la salida trasera
- B** Altura hasta el principio de la pieza de conexión de la chimenea en la salida superior
- C** Centro de la entrada de aire fresco

Todas dimensiones son en mm

DIBUJOS CON DIMENSIONES PARA SCAN 68-13 + 68-14 HT (HIGH TOP)

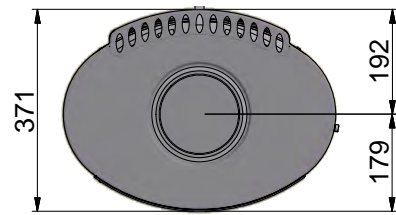
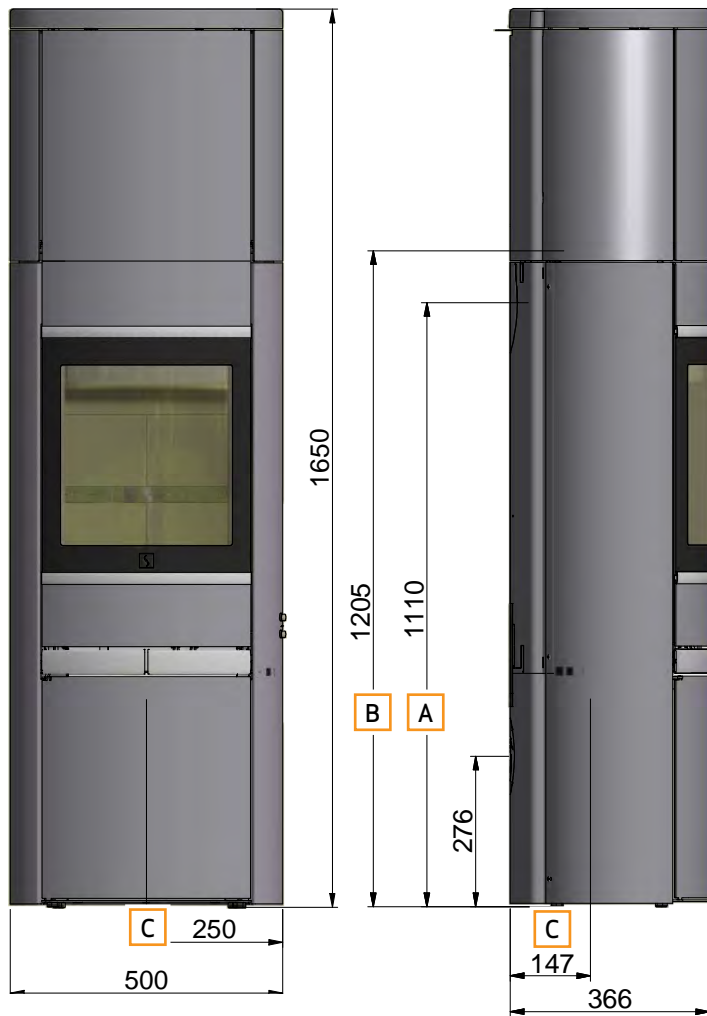

- A** Centro de la salida trasera
- B** Altura hasta el principio de la pieza de conexión de la chimenea en la salida superior
- C** Centro de la entrada de aire fresco

Todas dimensiones son en mm

DIBUJOS CON DIMENSIONES PARA SCAN 68-15 LB (PIEDRA ESTEATITA + BASE ESTÁNDAR)

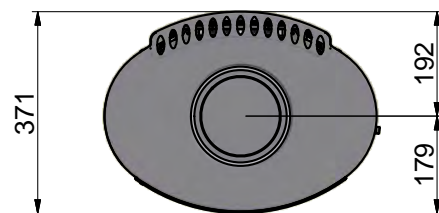
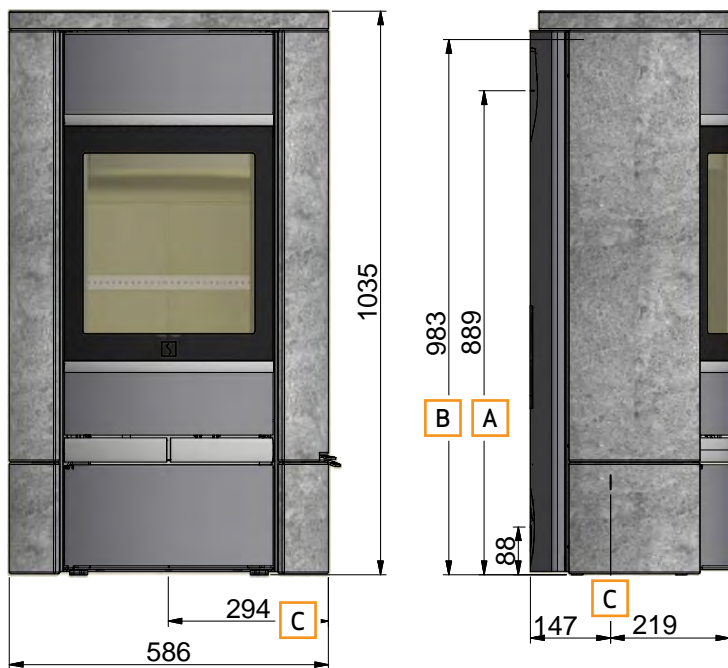

- A** Centro de la salida trasera
- B** Altura hasta el principio de la pieza de conexión de la chimenea en la salida superior
- C** Centro de la entrada de aire fresco

Todas dimensiones son en mm

DIBUJOS CON DIMENSIONES PARA SCAN 68-15 (BASE ESTÁNDAR)

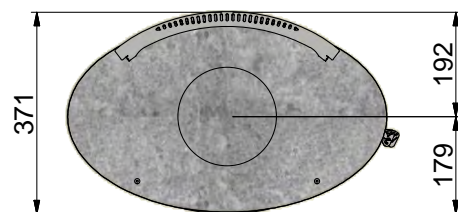
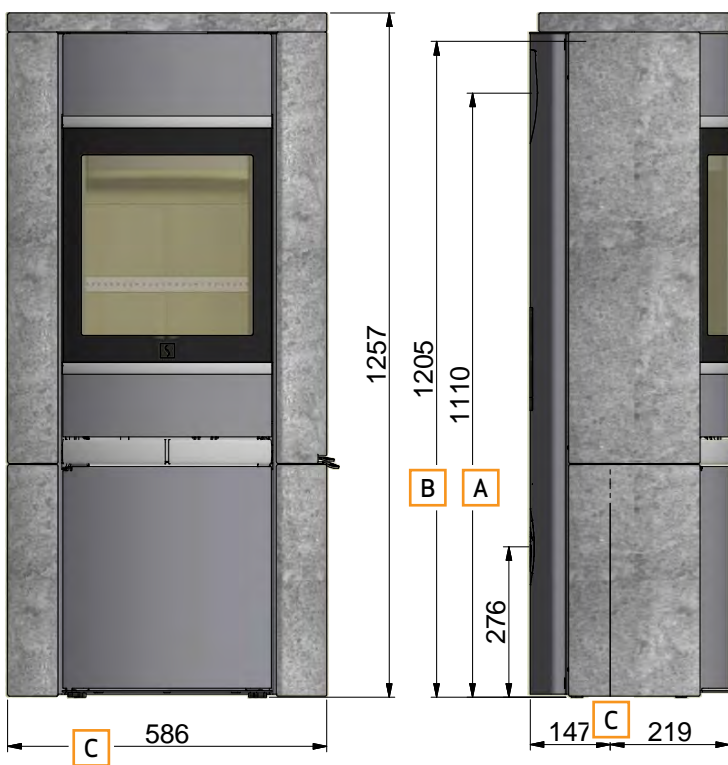

- A** Centro de la salida trasera
- B** Altura hasta el principio de la pieza de conexión de la chimenea en la salida superior
- C** Centro de la entrada de aire fresco

Todas dimensiones son en mm